

FÉMCSÍKOS AJTÓK
szálcsiszolt alumínium intarziával díszített beltéri ajtók, az 1 mm vastagságú fémcsík az ajtólap síkjába van süllyesztve

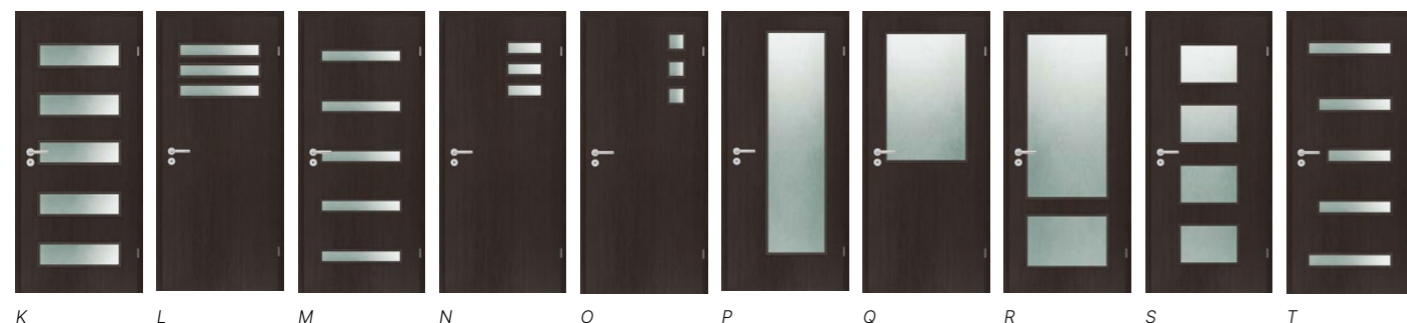

ALAP ÜVEGTÍPUSOK
screen, csincsílla krizett, savmarm, kura, fatörzs

EXTRA ÜVEGTÍPUSOK
punto, mastercare, matt delta, ragasztott biztonsági

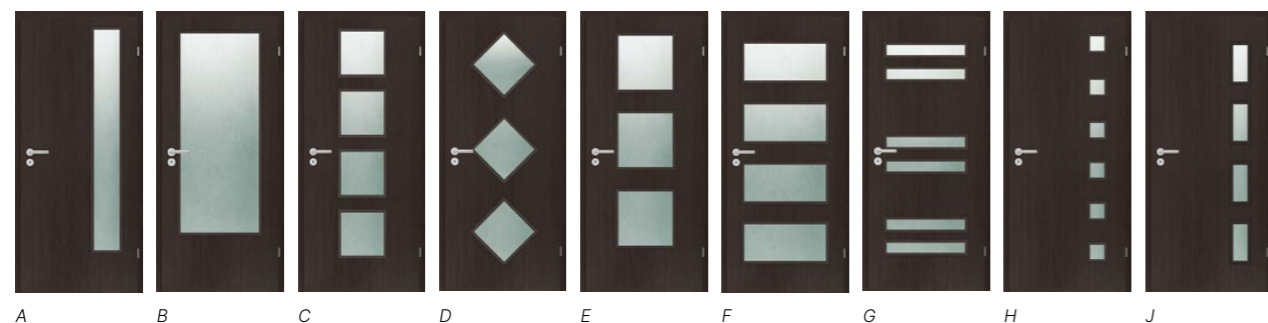

AJTÓLAP
három oldalon falcolt papírrács belső erősítésű ajtólap laminált felülettel normál kulcsos zárral



ÁTFOGÓ TOK
utólag beépíthető átfogó tok, 6 cm szélességű takaróléccel, gumi huzattömítéssel, + 2 cm-es állíthatósággal



BLOKK TOK
9 cm tokvastagságú MDF szerkezet, takarólécek külön rendelhetők! A részletekről kérjük érdeklődjön!

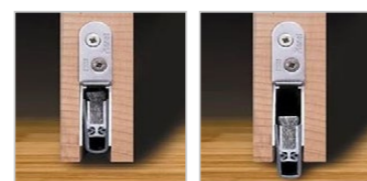

AJTÓLAP ALJÁBA ÉPÍTETT AUTOMATA KÜSZÖB NYITOTT ÉS ZÁRT ÁLLAPOTBAN
az ajtólap aljába beépíthető szerkezet az ajtólap nyitott vagy zárt állapotával összhangban emelkedik fel, vagy süllyed a padlóra



ÜVEGEZÉS
üvegezett ajtóink a kiválasztott és beépített üvegtípussal kerülnek átadásra

PRIMO

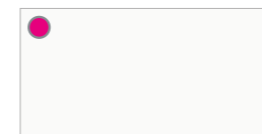

Fehér



Akác



Natur tölgy



Lengyel tölgy

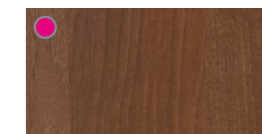

Dio

3D LOOK



Riviéra tölgy



Fehér kőris

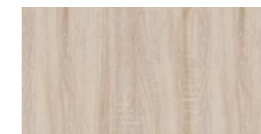

Sonoma tölgy

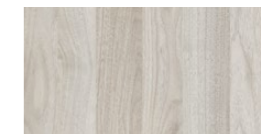

Kolumbia dió világos



Olajos tölgy



Szürke tölgy

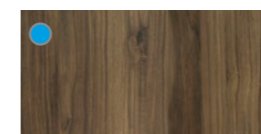

Catania tölgy

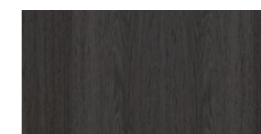

Antracit tölgy

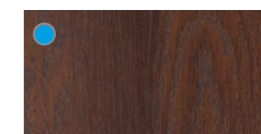

Égetett tölgy

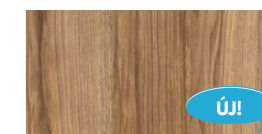

Méz tölgy

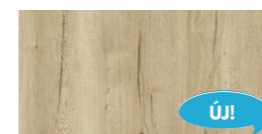

Cleveland tölgy

IRIDIUM

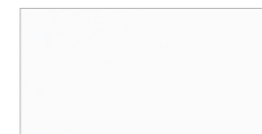

Fehér matt



Hófehér kőris



Bama kőris

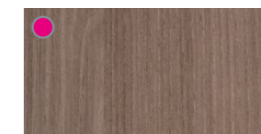

Grafit kőris



Marone tölgy

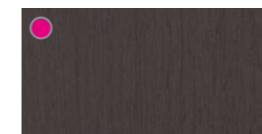

Wenge



UNI Black

CPL



Hamilton tölgy

available only in adjustable door frame



Világos akác



Norvég kőris

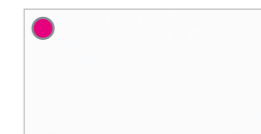

Fehér RAL 9003

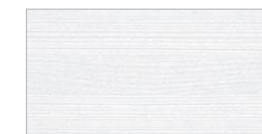

Fehér vízszintes struktúrát

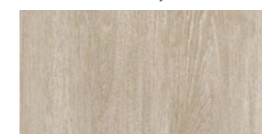

Antik tölgy

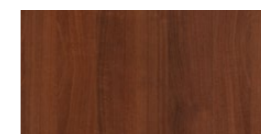

Olasz dió

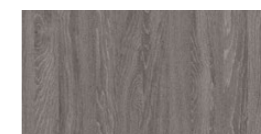

Grafit tölgy



Grafit RAL 7024



RAKTÁRRÓL:
a jelölt felületek tele kivitelben, Magyar Szabványos méretben 10-es, 12-es, és 14-es átfogó tokkal folyamatosan megvásárolhatók raktárkészletről



Rendelhető 2023. december 31.-ig



TOLÓAJTÓ FAL ELŐTT CSÚSZÓ KIVITELBEN

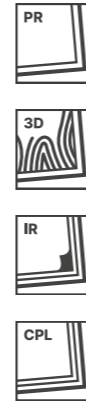

ÜTKÖZŐ KLIPSZ



Egyszárnyú fal előtt csúszó tolóajtórendszer takaró elemekkel (sintakaró és fogadó oldal), amely szerelhető a falnyílást körbezáró állítható átjáró tokkal, vagy közvetlenül a fal elé, átjáró tok nélkül egyaránt.

Egyszárnyú kivitelben 65' 75' 90' 100' 110' méreteken rendelhető

Kétszárnyú fal előtt csúszó tolóajtórendszer szinkronizált működtetésű vaslattal (a két ajtószárny egyszerre nyílik és záródik). A rendszer szerelhető a falnyílást körbezáró állítható átjáró tokkal, vagy közvetlenül a fal elé, átjáró tok nélkül egyaránt.

Modell választék:

Fal előtt csúszó kivitelű tolóajtó a TOSCA és GRECO modellek kivételével minden típusból rendelhető!

Tolóajtórendszer függőleges metszeti rajz

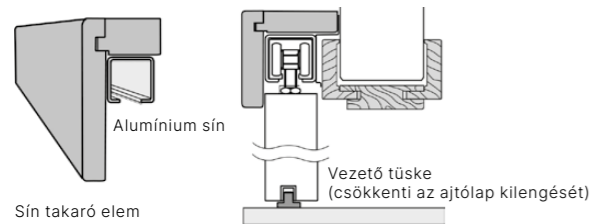

NORMÁL KULCSOS KAMPÓS ZÁR



ÚJDONSÁG!

A tolóajtók esetében a húzókegylő gyárilag elhelyezésre kerül az ajtólapban! A műanyag húzókegylő színe igazodik az ajtó felületéhez!



BRONZ
PRIMO: Acacia ST
3D LOOK: Égetett tölgy, Catania tölgy
CPL: Olasz dió



BÉZS
3D LOOK: Sonoma tölgy, Riviéra tölgy
IRIDIUM: Hőfehér kőris



FEHÉR
PRIMO: Fehér
3D LOOK: Fehér kőris
IRIDIUM: Fehér matt
CPL: Fehér RAL 9003, Fehér struktúrált vízszintes
FESTETT HDF FELÜLET



EZÜST
3D LOOK: Kolumbia dió világos, Szürke tölgy, Antracit tölgy
IRIDIUM: Grafit kőris, Wenge, Marone tölgy
CPL: Világos akác, Grigio tölgy, Kendal tölgy, Norvég kőris



INOX
PRIMO
3D LOOK
IRIDIUM
CPL
FESTETT HDF FELÜLET

AJTÓLAP MÉRETEK

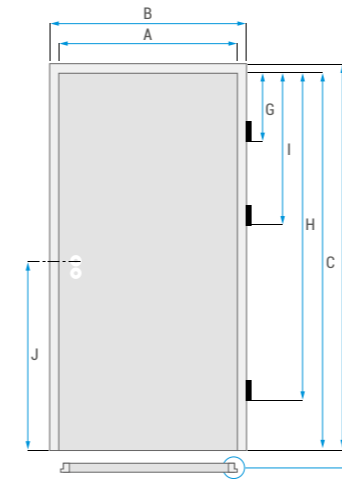

Falcolt ajtólapok mérete

Típus méret	A	B
65	584	610
75	694	720
90	834	860
100	944	970
110	1044	1070

Blokk tok – falcolt

Típus méret	A	B
75	654	680
90	806	830
100	906	930
110	1008	1032

Részletek

Méret (mm)	
C	2057
D	2070
E	26
F	13
G	237
H	1672
I	777
J	1043

Részletek

Méret (mm)	
C	2037
D	2050
E	26
F	13
G	239
H	1719
I	-
J	1125

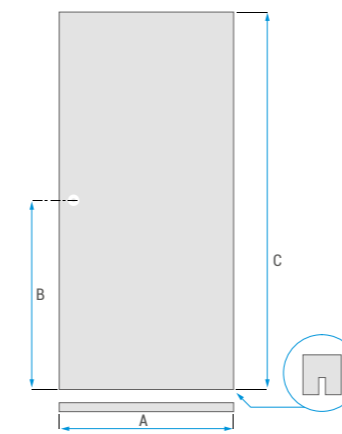

Toló ajtólapok mérete

Méret (mm)	65-110
A	610, 720, 860, 970, 1070
B	1043
C	2070

NYITÁSI IRÁNY MEGHATÁROZÁSA

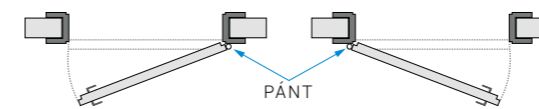

Egyszárnyú nyíló ajtó **JOBOS**



Egyszárnyú nyíló ajtó **BALOS**

Toló ajtó egyszárnyú **JOBOS**

Tolóajtó egyszárnyú **BALOS**

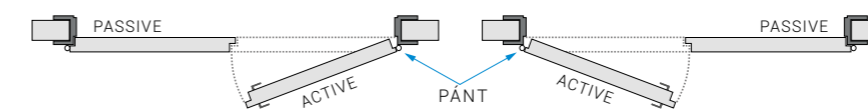

Kétszárnyú nyíló ajtó **JOBOS**

Kétszárnyú nyíló ajtó **BALOS**



ÁLLÍTHATÓ TOK – FALCOLT

RÉSZLETEK

A tokmag alapanyaga pozdorja, a fix és mobil borítások MDF alapanyagból készülnek. Típustól függően a felület Dekorfólia (PRIMO), Prémium dekor (3D), Iridium vagy CPL színek közül választható ki. Átjáró tok (vaktok) kivételben is megrendelhető.

Csomagolás

A függőleges és vízszintes tokelemek egy szállítási egységben, zárt kartonozásban kerülnek átadásra. A csomagolás tartalmazza a tok összeállításához szükséges kötő elemeket (a tokhoz tartozó pántokat is!) valamint az összeszerelési és beépítési útmutatót.

SZÍNEK

Primo, 3D: Fehér, Akác, Natur tölgy, Lengyel tölgy, Dio, Riviéra tölgy, Fehér kőris, Sonoma tölgy, Kolumbia dió világos, Olajos tölgy, Szürke tölgy, Catania tölgy, Antracit tölgy, Égetett tölgy, Méz tölgy, Cleveland tölgy

Iridium: Fehér matt, Hófehér kőris, Bama kőris, Grafit kőris, Marone tölgy, Wenge, UNI Black

CPL: Hamilton tölgy, Világos akác, Norvég kőris, Fehér RAL 9003, Fehér vízszintes struktúrált, Antik tölgy, Olasz dió, Grafit tölgy, Grafiit RAL 7024



BLOKK TOK – FALCOLT

RÉSZLETEK

Az MDF alapanyagból készülő blokk tokok Primo dekor, 3D dekor, Iridium és CPL laminált felületekkel egyaránt megrendelhetőek, az ajtólapokkal tökéletesen megegyező színekben.

Csomagolás

A komplett ajtótok tartalmazza a függőleges és vízszintes elemeket a két nikkelezett pánttal együtt. A harmadik pánt, felár ellenében rendelhető. (110-es és afeletti méretek esetén a tok automatikusan 3 pánttal készül).

SZÍNEK

Primo, 3D: Fehér, Akác, Natur tölgy, Lengyel tölgy, Dio, Riviéra tölgy, Fehér kőris, Sonoma tölgy, Kolumbia dió világos, Olajos tölgy, Szürke tölgy, Catania tölgy, Antracit tölgy, Égetett tölgy, Méz tölgy, Cleveland tölgy

Iridium: Fehér matt, Hófehér kőris, Bama kőris, Grafit kőris, Marone tölgy, Wenge, UNI Black

CPL: Hamilton tölgy, Világos akác, Norvég kőris, Fehér RAL 9003, Fehér vízszintes struktúrált, Antik tölgy, Olasz dió, Grafit tölgy, Grafiit RAL 7024

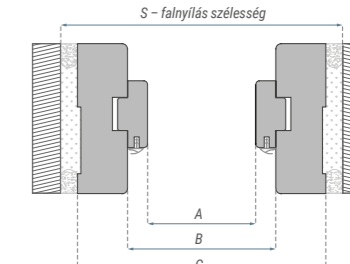
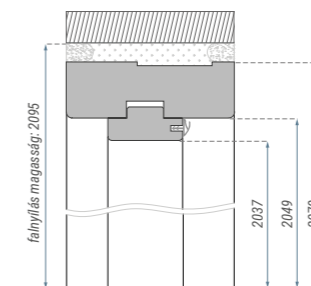
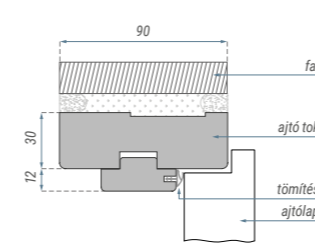
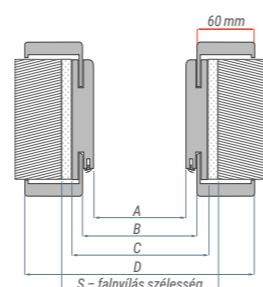
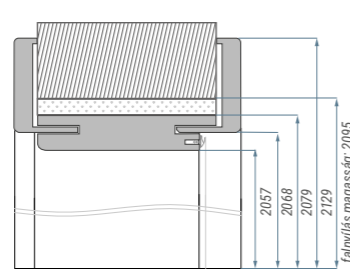
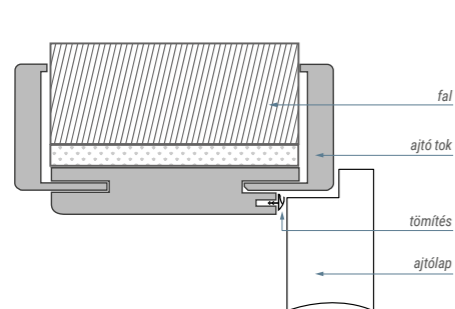

— AZ UTÓLAG BEÉPÍTHETŐ TOK ELŐNYEI

- egyszerű, gyors beépíthetőség
- fokozott ellenálló képesség a nedvességnek a pozdorja alapanyagának köszönhetően
- rejtett rögzítési pontok, esztétikusan lekerekített élek a korszerű postforming technológiának köszönhetően

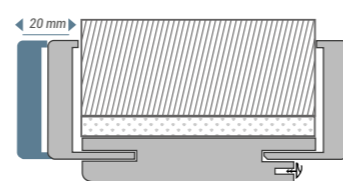

Dimensions of Std 2-pack door frame [mm]:

Típus méret	Ajtó tok méretei (mm)			Falnyílás méret	
	A	B	C	szélesség	magasság
75	638	662	722	750	2095
90	788	812	872	900	
100	888	912	972	1000	
110	990	1014	1074	1100	

A KERET HATÓKÖRE	
75-95	220-240
95-115	240-260
120-140	260-280
140-160	280-300
160-180	300-320
180-200	320-340
200-220	340-360

ÁLLÍTHATÓ TÁSKÁS PÁNT ÉS SAROK ILLESZTÉS GÉRŐSSZEHÚZÓVAL



Felár ellenében rendelhető:
 - harmadik pánt
 - 110° ajtó méret
 - kétszárnyú tok

Az állítható tok méretei (MSZ) [mm]:

Típus méret	Ajtó tok méretei (mm)				Falnyílás méret	
	A	B	C	D	szélesség	magasság
65	569	592	613	714	640	2095
75	679	702	723	824	750	
90	819	842	863	964	890	
100	929	952	973	1074	1000	
110	1029	1052	1073	1174	1100	
65 + 65	1170	1193	1214	1315	1240	
65 + 75	1280	1303	1324	1425	1350	
75 + 75	1390	1413	1434	1535	1460	
65 + 90	1420	1443	1464	1564	1490	
65 + 100	1530	1553	1574	1675	1600	
75 + 90	1530	1553	1574	1675	1600	
65 + 110	1630	1653	1674	1775	1700	
75 + 100	1640	1663	1684	1785	1710	
90 + 90	1670	1693	1714	1815	1740	
75 + 110	1740	1763	1784	1885	1810	
90 + 100	1780	1803	1824	1925	1850	
90 + 110	1880	1903	1924	2025	1950	
100 + 100	1890	1913	1934	2035	1960	
100 + 110	1990	2013	2034	2135	2060	
110 + 110	2090	2113	2134	2235	2160	

— JELMAGYARÁZAT



Primo
 Alap dekor felület, impregnált papírfólia a kategóriának megfelelő kopásállósággal.



Iridium
 Magas hőmérsékleten speciális ragasztó anyaggal préselt, több rétegű karc és kopásálló laminált felület, amely a felületét borító lakrétegnek köszönhetően UV stabil és ellenáll a háztartási tisztítószernek. Felülete a mikrobarázdált struktúrájának köszönhetően a furnér felületet imitálja.

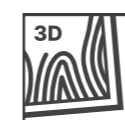

3D Look
 Mikrobarázdált lakréteggel bevont dekor felület, a valódi fafurnér hatását keltő eresz struktúrával, a kategóriának megfelelő karc és kopásállósági tulajdonságokkal.

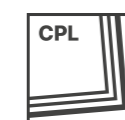

CPL
 Magas hőmérsékleten speciális ragasztó anyaggal préselt, több rétegű karc és kopásálló laminált felület, amely a felületét borító lakrétegnek köszönhetően UV stabil és ellenáll a háztartási tisztítószernek.